

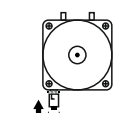







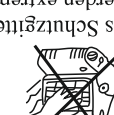

- 1) Während des Zündungsvorgangs, den Zündungsknopf nicht länger als 3 Sekunden in der Zündungsposition halten, andernfalls droht Feuer- oder Explosionsgefahr.
- 2) Das Heizgerät nicht in direktem Sonnenlicht sehen lassen, sonst droht Überhitzungsgefahr.
- 3) Nur geeignete Gaskartuschen benutzen. Der Gebrauch ungeeigneter Gaskartuschen ist gefährlich und kann zu Feuer oder Explosionen führen.
- 4) **Achtung!** Von Kindern fernhalten! Anbauteile und Heizung können sehr heiß werden! Verrennungsgefahr!
- 5) Nicht in Reichweite von Kindern aufbewahren.

VORSICHT

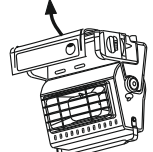
⑦	 <p>Explosionsgefahr! Wenn das Gas aufgebraucht ist, die gebrauchte Gaskartusche nicht ins Feuer werfen oder in der Nähe des Feuers lagern. Keine Löcher in die Kartusche bohren oder schlagen.</p>	⑧	 <p>Gaskartusche muß gemäß der Bedienungsanleitung eingelagert werden. Sicherheitsniete / Verriegelung beachten!!!</p>
⑤	 <p>Stellen Sie keine Speisen auf das Heizgerät. Es ist gefährlich und kann zu einem Feuer führen.</p>	⑥	 <p>Das Heizgerät nicht in einem geschlossenen Raum benutzen, z.B. Wohnwagen, Zelt, Auto oder Heim.</p>
③	 <p>Das Gehäuse, das Schutzgitter und die Keramikplatte werden extrem heiß. Diese Teile während oder kurz nach dem Gebrauch nicht anfassen.</p>	④	 <p>Das Heizgerät ist nicht für das Kochen oder Erwärmen von Lebensmitteln geeignet.</p>
①	 <p>Der Gebrauch des Heizgeräts zu anderen Zwecken, z.B. für das Trocknen von Kleidung, kann zu einem Feuer führen.</p>	②	 <p>Achten Sie darauf, daß sich keine Gegenstände in direkter Nähe des Heizlements befinden, andernfalls droht Feuergefahr.</p>

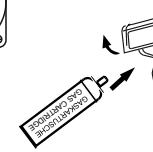
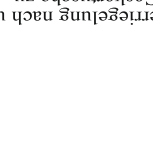
4. Wichtige Hinweise

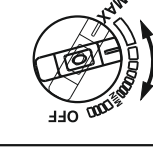
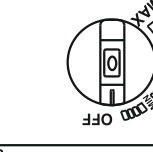
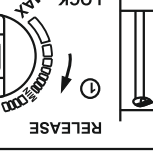
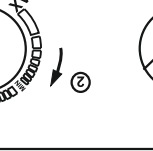
①	 <p>Öffnen Sie die Gaskartuschenhalterung. Vergewissern Sie sich, dass der Zündungsknopf in der „OFF“-Position und die Kartuschenverriegelung in der „UNLOCK“-Position ist.</p>	②	 <p>UNLOCK SCHLEIBEN LOCK ÖFFNEN</p>
③	 <p>Die Gaskartusche montieren (siehe Abbildung). Drücken, um die Gaskartusche zu fixieren. Drehen Sie den Zündungsknopf nach links, bis Sie ein Klicken hören.</p>	④	 <p>Die Kartuschenverriegelung nach unten drücken, um die Gaskartusche zu fixieren. Drehen Sie den Zündungsknopf nach links, bis Sie ein Klicken hören.</p>
⑤	 <p>Bei Zündungsproblemen, die Kartuschenposition prüfen und am Zündunterstützungsring ziehen.</p>	⑥	 <p>Drehen Sie den Zündungsknopf nochmals nach links, bis Sie ein Klicken hören. Lassen Sie den Zündunterstützungsring los.</p>
⑦	 <p>Drehen Sie den Zündungsknopf nach rechts, um die Flamme einzustellen.</p>	⑧	 <p>Drehen Sie den Zündungsknopf in die „OFF“-Position, um die Flamme zu löschen.</p>
⑨	 <p>RELEASE</p>	⑩	 <p>LOCK UNLOCK OFF DREHEN</p>

Drehen Sie den Zündungsknopf in die „OFF“-Position und die Kartuschenverriegelung nach „UNLOCK“, um die Gaskartusche rauszunehmen.

Nochmals zünden, um Restgas zu veratmen. Anschließend den Knopf wieder in die „OFF“-Position stellen.

3. Vorschrittstägiger Gebrauch

- 1) Griff
- 2) Gehäuse
- 3) Schutzgitter
- 4) Keramikplatte
- 5) Gaskartuschengehäuse
- 6) Bedienfeld
- 7) Zündungsknopf
- 8) Kartuschenverriegelung
- 9) Arretierknopf
- 10) Zündunterstützungsring

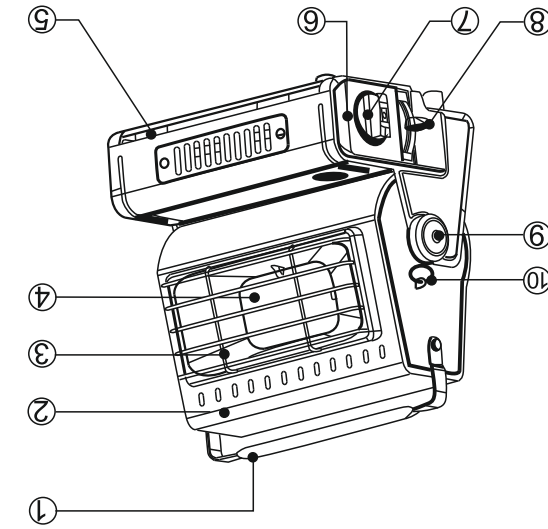

2. Bezeichnung der einzelnen Bauteile

- Für Camper
- Für Jäger
- Für Angler
- Für andere Freizeitaktivitäten

1. Einsatzgebiet

5. Fehler und Abhilfe

Symptom	mögliche Ursache	Abhilfe
Gas fließt nicht Gasleck Keine Zündung Zündungsknopf dreht nicht bis nach „OFF“	Die Gaskartusche sitzt nicht richtig	Kartuschenverriegelung nach „RELEASE“ drehen und die Gaskartusche heraus nehmen. Zündungsknopf nach „OFF“ drehen und die Gaskartusche wieder einlegen
Schwache Flamme Ungleichmäßige Flamme Keine Zündung	Zünder blockiert	Zünder mit einer Metallbürste reinigen
Keine Zündung	Zündunterstützungsring nicht raus gezogen.	Zündunterstützungsring raus ziehen.
Schwache Flamme Ungleichmäßige Flamme Keine Zündung Flamme geht aus	Kein Gas	Kartuschenverriegelung nach „RELEASE“ drehen und die Gaskartusche heraus nehmen. Zündungsknopf nach „OFF“ drehen und die Gaskartusche ersetzen
Gas fließt nicht Gasleck Schwache Flamme Keine Zündung	Zündungsknopf funktioniert nicht	Schicken Sie das Gerät zum Händler zurück
Gas fließt nicht Schwache Flamme Keine Zündung	Gasschlauch blockiert	Schicken Sie das Gerät zum Händler zurück

Wartung



- 1) Bevor Sie irgendwelche Wartungsarbeiten ausführen, stellen Sie sicher, dass Sie die Gaskartusche herausgenommen haben.
- 2) Achten Sie darauf, daß das Heizgerät abkühlt, bevor Sie irgendwelche Wartungsarbeiten ausführen.
- 3) Führen Sie nur Reparaturen, die in dieser Bedienungsanleitung aufgeführt sind, durch. Das Heizgerät unter keinen Umständen demontieren.
- 4) Das Heizgerät in seinen Koffer zum Aufbewahren packen, nachdem es abgekühlt ist.
- 5) Das Heizgerät an einem trockenen, sauberen Ort lagern, um Rost und Korrosion zu vermeiden.
- 6) Das Heizgerät und die Gaskartusche getrennt lagern.



Camping Heizung

Bedienungsanleitung



Name:	Bearstep Camping Heizung		P.I.N 359BU994
Model:	Askari Art. 195776 / BDN-100		
Gas:	Butane Gas		www.jagd.de www.angelsport.de Askari Sport GmbH Ludwig-Erhard-Str.4 59348 Lüdinghausen Deutschland
Geräteanschluß:	Druckventil f. Butangas Kartusche nach DIN-EN417		
Zündung:	Piezo Zündung		
Leistung:	1.3KW		

Lesen Sie diese Bedienungsanleitung vor der Inbetriebnahme des Gerätes sorgfältig durch und bewahren Sie sie zu Referenzzwecken griffbereit in Gerätenähe auf.

Art.Nr.:195776